

DAIKIN

DAIKIN ROOM AIR CONDITIONER

BETRIEBSANLEITUNG



Siesta[®]
INVERTER

Komfort rund ums Jahr genießen.

MODELLE

FTX25KNV1B

FTX35KNV1B

Komfort und Energiesparen



KOMFORT-LUFTSTROM

Im KÜHLBETRIEB strömt die Luft nach oben, während der Luftstrom im HEIZBETRIEB nach unten gerichtet ist. Diese Funktion vermeidet, dass kalte oder warme Luft direkt auf Ihren Körper strömt. ▶ Seite 13



ECONO

Diese Funktion ermöglicht einen effizienten Betrieb durch Verringerung des maximalen Stromverbrauchs. Sie ist nützlich, wenn die Klimaanlage gemeinsam mit anderen Elektrogeräten im gleichen Stromkreis verwendet wird. ▶ Seite 14





Inhalt

■ Vor dem Betrieb sorgfältig lesen

Sicherheitshinweise	3
Teilebezeichnung	5
Vorbereitungen vor dem Betrieb	8

■ Allgemeine Bedienung

 AUTO- · KÜHLEN- · ENTFEUCHTEN- · HEIZEN- · NUR LÜFTER-Betrieb	9
 Einstellen der Luftstromrate	11
 Einstellung der Luftstromrichtung	12

■ Nützliche Funktionen

 KOMFORT-LUFTSTROM-Betrieb	13
 HOCHLEISTUNGS-Betrieb	13
 ECONO-Betrieb	14

■ TIMER-Betrieb

 EIN/AUS-TIMER-Betrieb	15
--	----

■ Pflege

Pflege und Reinigung	17
----------------------------	----





■ Bei Bedarf

Häufig gestellte Fragen	21
Fehlerdiagnose und -behebung	22

Bei der englischen Fassung der Anleitung handelt es sich um das Original. Bei den Anleitungen in anderen Sprachen handelt es sich um Übersetzungen des Originals.

Sicherheitshinweise

- Bewahren Sie dieses Handbuch für den Benutzer gut zugänglich auf.
- Lesen Sie die Sicherheitshinweise in diesem Handbuch sorgfältig durch, bevor Sie das Gerät in Betrieb nehmen.
- Dieses Gerät ist für die Nutzung durch erfahrene oder geschulte Anwender in der Leichtindustrie oder in landwirtschaftlichen Betrieben oder durch Laien in gewerblichen Betrieben oder privaten Haushalten konzipiert.
- Der Schallpegel liegt unter 70 dB (A).
- Die hier beschriebenen Warnhinweise sind mit **WARNUNG** und **VORSICHT** gekennzeichnet. Sie enthalten wichtige Informationen bezüglich der Sicherheit. Beachten Sie unbedingt alle Warnhinweise.

 WARNUNG	 VORSICHT
Eine Missachtung dieser Anweisungen kann zu Körperverletzungen oder Tod führen.	Eine Missachtung dieser Anweisungen kann zu Sachbeschädigung oder Körperverletzungen führen, die je nach den Umständen ernsthaft sein können.
 Niemals versuchen.	 Die Anweisungen müssen unbedingt befolgt werden.
	 Es muss unbedingt ein Erdungsanschluss hergestellt werden.

- Diese Anleitung bitte immer griffbereit aufbewahren. Wenn das Gerät einem neuen Anwender übergeben wird, immer sicherstellen, dass die Bedienungsanleitung ebenfalls übergeben wird.

WARNUNG



- Um Brand, Explosionen oder Verletzungen zu vermeiden, betreiben Sie das Gerät nicht, wenn schädliche (z. B. entflammare oder korrosive) Gase in der Nähe des Geräts erkannt werden.
- Beachten Sie, dass längere, direkte Einwirkung von kalter oder warmer Luft von der Klimaanlage oder von zu kalter oder zu heißer Luft schädlich für Ihren Körper und Ihre Gesundheit sein kann.
- Stecken Sie keine Gegenstände wie z. B. Stangen oder Ihre Finger usw. in den Lufteinlass oder Luftauslass. Die Berührung der schnell rotierenden Ventilatorflügel der Klimaanlage kann zu Schäden am Produkt oder Verletzungen führen.
- Versuchen Sie nicht, die Klimaanlage selbst zu reparieren, zu demontieren, zu reinstallieren oder zu verändern, da dies zu Wasserundichtigkeiten, Stromschlag oder Brandgefahr führen kann.
- Verwenden Sie kein entflammables Spray in der Nähe der Klimaanlage. Die Nichtbeachtung dieses Hinweises kann zu einem Brand führen.
- Um elektrische Schläge zu vermeiden, berühren Sie das Gerät nicht mit nassen Händen.



- Hüten Sie sich vor Feuer im Falle eines Kältemittellecks. Falls die Klimaanlage nicht richtig funktioniert, d. h. keine Kalt- oder Warmluft erzeugt, könnte ein Kältemittelleck die Ursache sein. Wenden Sie sich an Ihren Händler um Hilfe. Das Kältemittel in der Klimaanlage ist sicher und läuft normalerweise nicht aus.
- Im Falle eines Lecks kann jedoch Kontakt mit einem offenen Brenner, Heizkörper oder Kocher zur Erzeugung von giftigen Gasen führen. Benutzen Sie die Klimaanlage nicht, bis eine qualifizierte Kundendienstperson sicherstellt, dass das Leck repariert worden ist.
- Versuchen Sie nicht, das Klimagerät selbst zu installieren oder zu reparieren. Unvollständig durchgeführte Verbesserungsarbeiten, Reparaturen oder Wartungsarbeiten können zu einer Störung, zum Austreten von Wasser, zu einem Stromschlag oder zu einem Brand führen. Wenden Sie sich hinsichtlich Installations- und Wartungsarbeiten an Ihren örtlichen Händler oder qualifiziertes Personal.
- Falls eine Funktionsstörung in der Klimaanlage auftritt (mit Abgabe eines Brandgeruchs usw.), schalten Sie das Gerät aus und kontaktieren Sie Ihren Händler. Fortgesetzter Betrieb unter solchen Umständen kann zu einem Ausfall, elektrischen Schlägen oder Brand führen.
- Unbedingt einen Fehlerstrom-Schutzschalter installieren. Wird kein Fehlerstrom-Schutzschalter installiert, dann kann es zu elektrischen Schlägen oder einem Brand kommen.



- Das Gerät muss unbedingt geerdet werden. Erden Sie das Gerät nicht an einer Gas- oder Wasserleitung, einem Blitzableiter oder an der Erdleitung eines Telefons. Unvollständige Erdung kann einen elektrischen Schlag verursachen.

VORSICHT



- Verwenden Sie die Klimaanlage nicht für sachfremde Zwecke. Verwenden Sie die Klimaanlage nicht zum Kühlen von Präzisionsinstrumenten, Lebensmitteln, Pflanzen, Tieren oder Kunstwerken, weil dadurch die Leistung, die Qualität und/oder die Lebensdauer des betreffenden Objekts beeinträchtigt werden kann.
- Setzen Sie Pflanzen oder Tiere nicht direkt dem Luftstrom des Geräts aus, da dies nachteilige Wirkungen haben kann.
- Stellen Sie keine Geräte mit offenen Flammen im Luftstrom der Klimaanlage auf, da dadurch die Verbrennung des Brenners beeinträchtigt werden kann.
- Achten Sie darauf, dass die Lufteinlass- und -auslassöffnungen nicht blockiert werden. Ein blockierter Luftstrom kann zu einem Leistungsabfall oder einer Funktionsstörung führen.
- Setzen Sie sich nicht auf das Außengerät, stellen Sie keine Gegenstände darauf ab und ziehen Sie nicht am Außengerät. Die Nichtbeachtung dieser Anweisung kann zu Unfällen wie etwa dem Herunterfallen oder Umkippen des Geräts und folglich zu Verletzungen, einer Fehlfunktion des Produkts oder Schäden am Produkt führen.

Sicherheitshinweise



- Stellen Sie keine Gegenstände, die feuchtigkeitsempfindlich sind, direkt unter das Innen- oder Außengerät. Unter bestimmten Umständen kann Kondensation am Hauptgerät oder den Kältemittelleitungen, Luftfilterschmutz oder Abflussverstopfung Tropfwasser verursachen, was zu Verschmutzung oder Ausfall des betreffenden Objekts führen kann.
- Überprüfen Sie den Gerätestand und seine Halterungen nach langem Gebrauch auf Beschädigung. Wenn sie in schadhaftem Zustand gelassen werden, kann das Gerät umkippen und Unfälle verursachen.
- Berühren Sie nicht den Lufteinlass oder die Aluminiumrippen der Innen- oder Außengeräte, um eine Verletzung zu vermeiden.
- Setzen Sie die Innen- und Außengeräte keinen Stößen aus, da dies eine Beschädigung des Produkts zur Folge haben kann.
- Bewahren Sie keine entflammaren Gegenstände wie zum Beispiel Sprühdosen näher als 1 m vom Luftauslass entfernt auf. Die Sprühdose kann aufgrund der von den Innen- und Außengeräten abgegebenen Heißluft explodieren.
- Achten Sie darauf, dass Haustiere nicht auf die Klimaanlage urinieren können. Das Urinieren auf die Klimaanlage kann zu elektrischen Schlägen oder Bränden führen.
- Waschen Sie die Klimaanlage oder die Fernbedienung nicht mit Wasser ab, weil dies zu elektrischen Schlägen oder Brand führen kann.
- Stellen Sie keine mit Wasser gefüllten Behälter (Vasen usw.) auf das Gerät oder über dem Gerät auf, weil dies zu elektrischen Schlägen oder Brand führen kann.
- Das Gerät kann von Kindern ab 8 Jahren und Personen mit eingeschränkten körperlichen, sensorischen oder geistigen Fähigkeiten oder Personen mit mangelhafter Erfahrung oder Wissen verwendet werden, sofern sie von einer Person, die für ihre Sicherheit verantwortlich ist, darin unterwiesen worden sind, wie das Gerät ordnungsgemäß und sicher zu verwenden und zu bedienen ist und welche Gefahren mit der Verwendung verbunden sind.
- Kinder müssen beaufsichtigt werden, um zu gewährleisten, dass Sie das Gerät nicht als Spielzeug benutzen.
- Die Reinigung und Wartung sollte nicht durch unbeaufsichtigte Kinder durchgeführt werden.



- Wenn die Klimaanlage mit anderen Heizgeräten verwendet wird, muss der Raum von Zeit zu Zeit gelüftet werden. Mangelhafte Lüftung könnte Sauerstoffmangel bewirken.
- Zum Reinigen der Klimaanlage stoppen Sie den Betrieb, schalten Sie den Trennschalter der Stromversorgung aus und ziehen den Netzstecker ab. Andernfalls besteht die Gefahr von elektrischen Schlägen oder Verletzungen.
- Schließen Sie die Klimaanlage nur an den spezifizierten Stromversorgungskreis an. Der Anschluss an eine andere als die angegebene Stromversorgung kann zu Stromschlägen, Überhitzungen und Bränden führen.
- Verlegen Sie den Ablaufschlauch so, dass ein problemloser Ablauf gewährleistet ist. Ein unsachgemäß ausgeführter Ablauf kann zu einem Wasserschaden am Gebäude, an den Möbeln etc. führen.
- Stellen Sie keine Gegenstände in unmittelbarer Nähe des Außengerätes auf, und achten Sie darauf, dass sich keine Blätter oder sonstiger Unrat im Umfeld des Gerätes ansammeln. Blätter bedeuten eine Brutstätte für Kleintiere, die in das Gerät eindringen können. Wenn sie einmal im Gerät sind, können solche Tiere durch den Kontakt mit Elektroteilen Funktionsstörungen, Rauch oder Brand verursachen.
- Stellen Sie keine Gegenstände im Umfeld des Innengeräts ab.
- Die Nichtbeachtung dieser Anweisung kann die Leistung, die Produktqualität und die Lebensdauer der Klimaanlage beeinträchtigen.

Installationsort.

- Soll das Gerät an einem der folgenden Orte installiert werden, bitten Sie zuvor Ihren Händler um Rat:
 - Ölige Umgebungen oder Orte, an denen Dampf- oder Rußbildung auftritt.
 - Salzhaltige Umgebungen wie etwa in Küstengebieten.
 - Orte, an denen Schwefelgase auftreten, etwa an heißen Quellen.
 - Orte, an denen Schnee das Außengerät blockieren kann.
- Die Anweisungen unten müssen unbedingt befolgt werden.
 - Das Innengerät muss sich mindestens 1 m von Fernseh- oder Rundfunkgeräten befinden (das Gerät kann zu Bild- oder Tonstörungen führen).
 - Das Kondenswasser vom Außengerät muss an einen Ort mit gutem Ablauf abgeleitet werden.

Belästigung Ihrer Nachbarn durch Betriebsgeräusche vermeiden.

- Wählen Sie für die Installation einen wie unten beschriebenen Ort aus.
 - Ein Ort, der eine ausreichende Tragfähigkeit aufweist, um das Gewicht des Geräts zu tragen, und der nicht die Betriebsgeräusche oder die Vibrationen des Geräts verstärkt.
 - Ein Ort, an dem die vom Außengerät abgegebene Luft oder die Betriebsgeräte nicht die Nachbarn stören.

Elektroarbeiten.

- Verwenden Sie für die Stromversorgung einen separaten, ausschließlich für die Klimaanlage vorgesehenen Stromversorgungskreislauf.

Umpositionierung des Systems.

- Das Umpositionieren der Klimaanlage erfordert spezielle Kenntnisse und Fertigkeiten. Wenden Sie sich an Ihren Händler, falls die Klimaanlage z. B. bei einem Umzug oder bei einem Umbau umpositioniert werden muss.

Teilebezeichnung

Innengerät

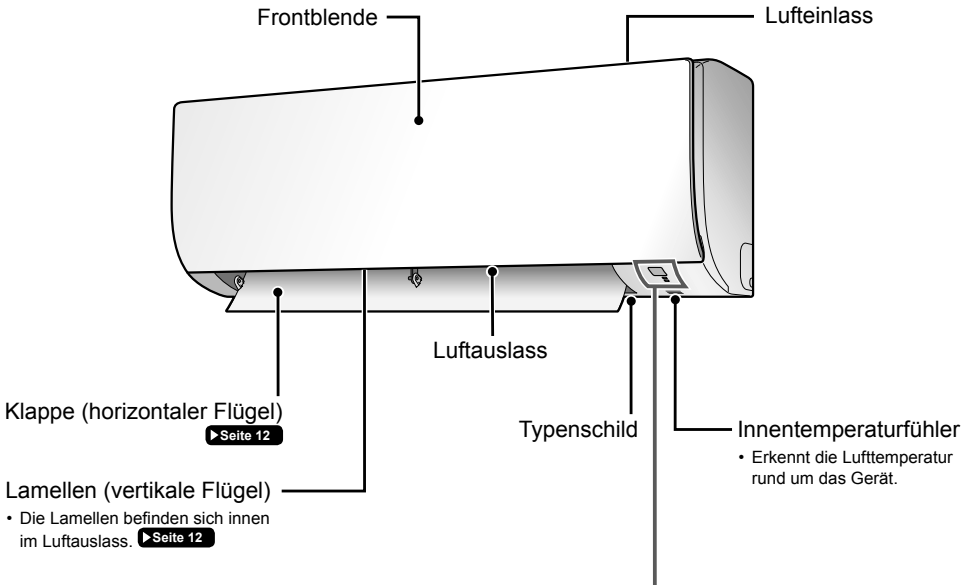

Anzeige

Signalempfänger

- Empfängt die Signale von der Fernbedienung.
- Wenn das Gerät ein Signal empfängt, ertönt ein Piepton.

Gehäuse	Geräuschtyp
Start des Betriebs	Zweifacher Piepton
Änderung von Einstellungen	Piepton
Stopp des Betriebs	Langer Piepton

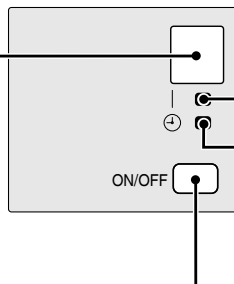

▶ Seite 15, 16

EIN/AUS-Schalter des Innengeräts

- Drücken Sie diesen Schalter einmal, um den Betrieb zu starten. Drücken Sie sie erneut, um den Betrieb zu stoppen.
- Ziehen Sie folgende Tabelle zur Einstellung der Betriebsarten zu Rate.

Modus	Temperatureinstellung	Luftstromrate
AUTO	25°C	AUTO

- Dieser Schalter kann verwendet werden, wenn keine Fernbedienung vorhanden ist.

Teilebezeichnung

■ Frontblende öffnen

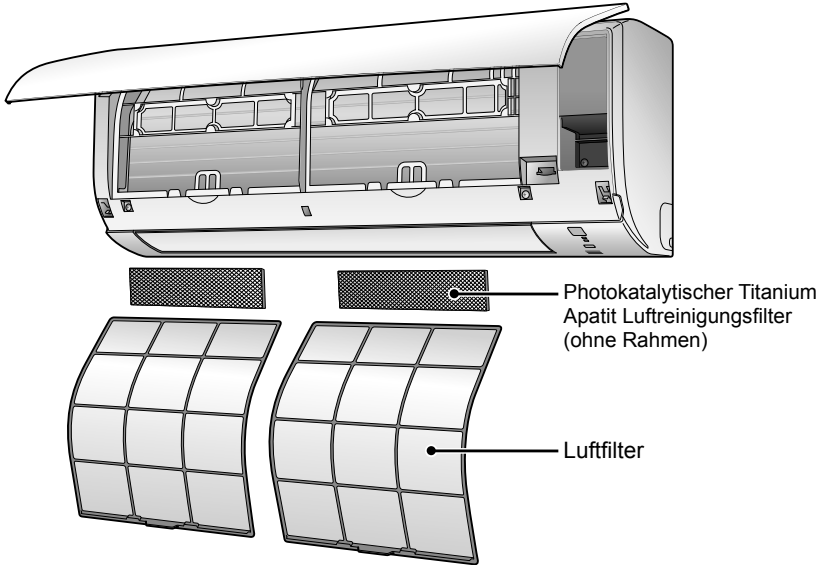

Außengerät

- Das Aussehen des Außengeräts variiert modellabhängig.

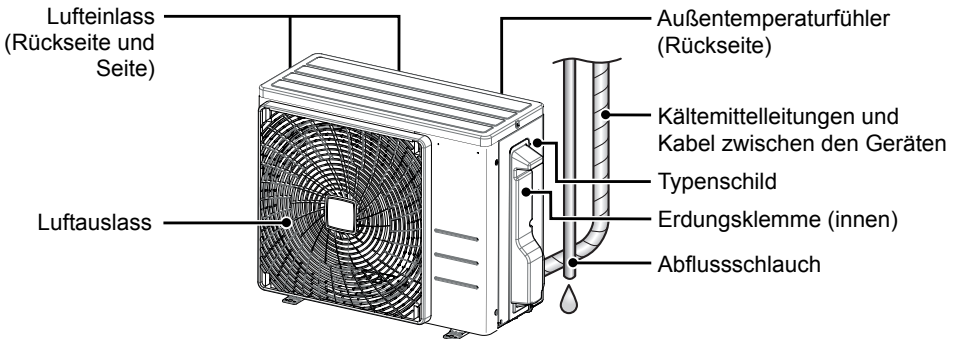

Teilebezeichnung

Fernbedienung

Anzeige (LCD)

- Zeigt die aktuellen Einstellungen an. (In dieser Abbildung wird jeder Bereich zur Erläuterung mit aktiven Anzeigen dargestellt.)

AUTO-Taste

- Wählt automatisch die entsprechende Betriebsart (KÜHLEN oder HEIZEN) auf der Grundlage der Raumtemperatur aus und startet dann den Betrieb. ▶Seite 9

Direktbetriebstasten

- Startet den Betrieb im Modus KÜHLEN, ENTFEUCHTEN, HEIZEN oder NUR LÜFTER. ▶Seite 9

TEMPERATUR-Einstellungstaste

- Ändert die Temperatureinstellung. ▶Seite 10

KOMFORT-Taste

- KOMFORT-LUFTSTROM-Betrieb. ▶Seite 13

HOCHLEISTUNGS-Taste

- HOCHLEISTUNGS-Betrieb. ▶Seite 13

Taste für AUS-TIMER (NACHTEINSTELLUNG)

▶Seite 16

Taste für EIN-TIMER

▶Seite 15

Signalsender



Empfänger

- Um die Fernbedienung zu verwenden, zeigen Sie mit dem Sender auf das Innengerät. Falls die Signalübertragung zwischen dem Gerät und der Fernbedienung durch irgendwelche Gegenstände wie etwa ein Vorhang blockiert wird, funktioniert das Gerät möglicherweise nicht.
- Die maximale Entfernung für die Signalübertragung beträgt ca. 7 m.

AUS-Taste

- Stoppt den Betrieb. ▶Seite 10

LÜFTER-Einstellungstaste

- Wählt die Luftstromrate aus. ▶Seite 11

ECONO-Taste

- ECONO-Betrieb. ▶Seite 14

SCHWENK-Taste

- Dient zur Einstellung der Luftstromrichtung. ▶Seite 12

TIMER LÖSCHEN-Taste

- Bricht die Timereinstellungen ab. ▶Seite 15, 16

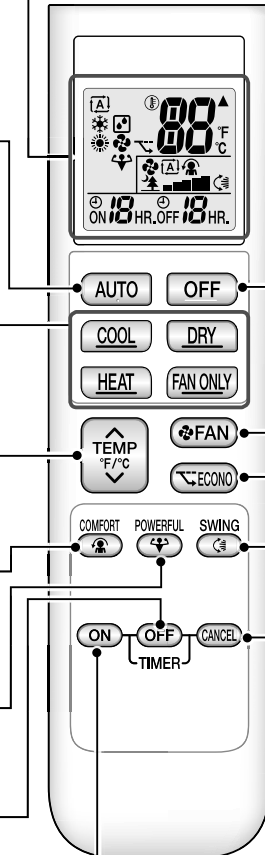

Vorbereitungen vor dem Betrieb

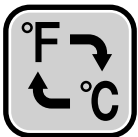
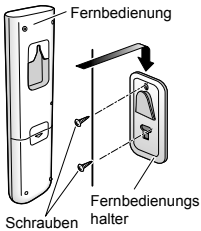
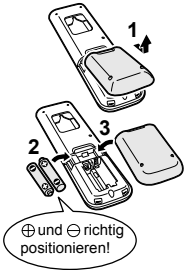



Einlegen der Batterien

1. Entfernen Sie die rückseitige Abdeckung, indem Sie sie schieben und dann leicht anheben.
2. Legen Sie 2 Alkali-Trockenbatterien des Typs AAA.LR03 ein.
3. Bringen Sie die rückseitige Abdeckung wieder an.

Befestigen des Fernbedienungshalters an der Wand

1. Wählen Sie einen Ort, von dem aus die Signale das Gerät erreichen.
2. Befestigen Sie den Halter mit den mit dem Halter gelieferten Schrauben an einer Wand, einer Säule oder an einem ähnlichen Ort.
3. Hängen Sie die Fernbedienung in den Fernbedienungshalter ein.

Umschalten der Anzeige zwischen Fahrenheit/Celsius

- Drücken Sie  und  (TIMER-Taste) gleichzeitig ca. 5 Sekunden lang.

- Die Temperatur wird daraufhin in Celsius angezeigt, wenn Sie aktuell in Fahrenheit angezeigt wird und umgekehrt.
- Der Schaltvorgang ist nur möglich, wenn die Temperatur angezeigt wird.

Einschalten des Trennschalters der Stromversorgung

- Nach dem Einschalten öffnen und schließt die Klappe des Innengeräts einmal, um die Referenzposition einzunehmen.

HINWEIS

Hinweise zu den Batterien

- Verwenden Sie beim Austausch von Batterien immer Batterien gleichen Typs und ersetzen Sie immer beide verbrauchten Batterien gleichzeitig.
- Die Batterien haben eine Nutzungsdauer von ca. 1 Jahr. Wenn vor Ablauf eines Jahres die Fernbedienungsanzeige blass wird und die Übertragungsentfernung kürzer wird, ersetzen Sie beide Batterien durch neue Alkali-Batterien des Typs AAA.LR03.
- Die mit der Fernbedienung mitgelieferten Batterien dienen zur Erstinbetriebnahme. Die Batterien können innerhalb von weniger als 1 Jahr verbraucht sein.

Hinweise zur Fernbedienung

- Lassen Sie die Fernbedienung nicht fallen. Vermeiden Sie Feuchtigkeit.



AUTO- · KÜHLEN- · ENTFEUCHTEN- · HEIZEN- · NUR LÜFTER-Betrieb



Die Klimaanlage wird in der von Ihnen gewählten Betriebsart betrieben.

So starten Sie den Betrieb

AUTO-Betrieb

- Dient zur automatischen Auswahl der entsprechenden Temperatur und Betriebsart.

Drücken Sie **AUTO**.



KÜHLEN-Betrieb

- Verringert die Temperatur.

Drücken Sie **COOL**.



ENTFEUCHTEN-Betrieb

- Verringert die Feuchtigkeit.

Drücken Sie **DRY**.



HEIZEN-Betrieb

- Erhöht die Temperatur.

Drücken Sie **HEAT**.



NUR LÜFTER-Betrieb

- Dient zur Zirkulation der Raumluft.

Drücken Sie **FAN ONLY**.



- Die BETRIEBS-LED leuchtet grün.

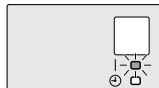

Anzeige

HINWEIS

Hinweise für die Betriebsart AUTO

- Im AUTO-Betrieb wählt das System die entsprechende Betriebsart (KÜHLEN oder HEIZEN) auf der Grundlage der Raumtemperatur aus und startet dann den Betrieb.
- Das System wählt die Einstellungen automatisch in regelmäßigen Intervallen neu aus, um die Innentemperatur auf die vom Benutzer eingestellte Temperatur zu bringen.

Hinweis für die Betriebsart ENTFEUCHTEN

- Beseitigt Feuchtigkeit unter wahr gleichzeitig so gut wie möglich die Raumtemperatur. Er kontrolliert automatisch die Temperatur und die Luftstromrate, so dass eine manuelle Anpassung dieser Funktionen nicht möglich ist.

AUTO- · KÜHLEN- · ENTFEUCHTEN- · HEIZEN- · NUR LÜFTER-Betrieb

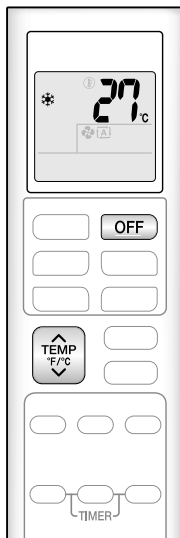

So stoppen Sie den Betrieb

Drücken Sie **OFF**.

- Die BETRIEBS-LED erlischt.

So ändern Sie die Temperatureinstellung

Drücken Sie **TEMP °F/°C**.

- Drücken Sie **▲**, um die Temperatur zu erhöhen, und **▼**, um die Temperatur zu senken.

KÜHLEN-Betrieb	HEIZEN-Betrieb	AUTO-Betrieb	ENTFEUCHTEN- oder NUR LÜFTER-Betrieb
18 – 32°C	10 – 30°C	18 – 30°C	Die Temperatureinstellung kann nicht geändert werden.

Tipps zum Energiesparen

Die Auswahl einer moderaten Temperatureinstellung hilft, Energie zu sparen.

- Empfohlene Temperatureinstellung
 - Kühlbetrieb: 26 – 28°C
 - Heizbetrieb: 20 – 24°C

Decken Sie Fenster mit einer Gardine oder einem Vorhang ab.

- Das Blockieren von Sonnenlicht und Luft von Außen erhöht den Kühl- bzw. Heizeffekt.

Halten Sie die Luftfilter sauber.

- Verstopfte Luftfilter können zu einem ineffizienten Betrieb und zur Verschwendung von Energie führen. Reinigen Sie sie alle 2 Wochen.

► Seite 18

Wenn Sie beabsichtigen, die Klimaanlage über einen längeren Zeitraum nicht zu verwenden (z. B. im Frühling oder Herbst), schalten Sie den Leistungsschalter aus.

- Die Klimaanlage verbraucht immer ein wenig Strom, selbst wenn sie nicht in Betrieb ist.





Einstellen der Luftstromrate



Sie können die Luftstromrate anpassen, um Ihren Komfort zu steigern.





So passen Sie die Luftstromrate an

Drücken Sie .

- Mit jeder Betätigung von  ändert sich die Luftstromrateinstellung in der vorgegebenen Reihenfolge.



- Wenn der Luftstrom auf "🌳" eingestellt ist, startet der geräuscharme Betrieb und die vom Innengerät abgegebenen Geräusche werden leiser.
- Während des geräuscharmen Betriebs ist die Luftstromrate auf einen geringen Wert eingestellt.

AUTO, KÜHLEN, HEIZEN und NUR LÜFTER-Betrieb	ENTFEUCHTEN-Betrieb
    	Die Luftstromrateinstellung kann nicht geändert werden.

HINWEIS

Hinweis zur Luftstromrate

- Bei geringeren Luftstromraten ist auch der Kühl- bzw. Heizeffekt geringer.



Einstellung der Luftstromrichtung

Sie können die Luftstromrichtung anpassen, um Ihren Komfort zu steigern.

⚠ VORSICHT

- Verwenden Sie immer eine Fernbedienung, um die Winkel der Klappe einzustellen. Wenn Sie versuchen, die Klappe gewaltsam von Hand zu verstellen, kann der Mechanismus beschädigt werden.
- Gehen Sie beim Einstellen der Lamellen vorsichtig vor. Innen im Luftauslass rotiert ein Ventilator mit hoher Geschwindigkeit.

So starten Sie das automatische Schwenken

Luftstromrichtung auf- und abwärts

➤ Drücken Sie .

- "↻" wird an der LCD-Anzeige angezeigt.
- Die Klappe (horizontaler Flügel) beginnt zu schwenken.

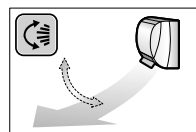

So stellen Sie die Klappe auf die gewünschte Position ein

- Diese Funktion ist aktiv, während die Klappe sich im automatischen Schwenkmodus befinden.

➤ Drücken Sie , wenn die Klappe die gewünschte Position erreicht hat.

- "↻" erlischt an der LCD-Anzeige.

So stellen Sie die Lamellen auf die gewünschte Position ein

➤ Halten Sie den Knopf fest und bewegen Sie die Lamellen (vertikale Klappen).

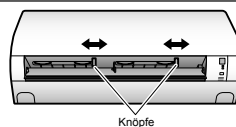

An 2 Stellen befindet sich ein Knopf.

HINWEIS

Hinweise zur Einstellung der Luftstromrichtung

- Der Bewegungsbereich der Klappe variiert abhängig von der Betriebsart.
- Die Klappe stoppt in der oberen Position, wenn die Luftstromrate während der Einstellung des auf- und abwärts Schwenkens geändert wird.

Bewegungsbereich der Klappe

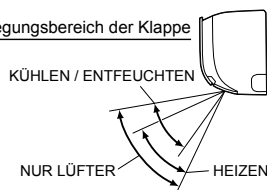



KOMFORT-LUFTSTROM-Betrieb

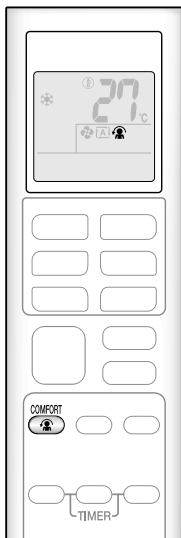

Die Luftstromrichtung und -rate werden so eingestellt, dass die Luft nicht direkt auf die im Raum anwesenden Personen strömt.

So starten Sie den Modus KOMFORT-Luftstrom

Drücken Sie .

- "COMFORT" wird an der LCD-Anzeige angezeigt.

	KÜHLEN- und HEIZEN-Betrieb	HEIZEN-Betrieb
Klappenrichtung	Geht nach oben	Geht nach unten
Luftstromrate	AUTO	

- Im Modus NUR LÜFTER nicht verfügbar.

So beenden Sie den Modus KOMFORT LUFTSTROM

Drücken Sie erneut auf .

- "COMFORT" erlischt an der LCD-Anzeige.
- Die Klappe kehrt in die gespeicherte Position zurück, in der sie sich vor Beginn des Modus KOMFORT LUFTSTROM befunden hat.



HOCHLEISTUNGS-Betrieb

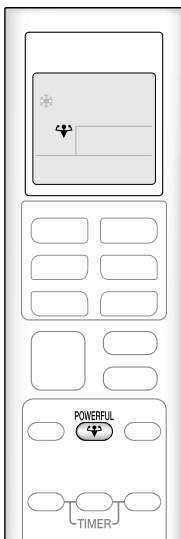

Der HOCHLEISTUNGS-Betrieb beschleunigt in jeder beliebigen Betriebsart den Kühl- bzw. Heizeffekt. In diesem Modus wird die Klimaanlage mit maximaler Kapazität betrieben.

So starten Sie den HOCHLEISTUNGSBETRIEB

Drücken Sie .

- "POWERFUL" wird an der LCD-Anzeige angezeigt.
- Der HOCHLEISTUNGS-Betrieb endet in 20 Minuten. Dann wird das System automatisch wieder mit den vorherigen Einstellungen betrieben, die vor dem HOCHLEISTUNGSBETRIEB aktiv waren.

So brechen Sie den HOCHLEISTUNGSBETRIEB ab

Drücken Sie erneut auf .

- "POWERFUL" erlischt an der LCD-Anzeige.



ECONO-Betrieb

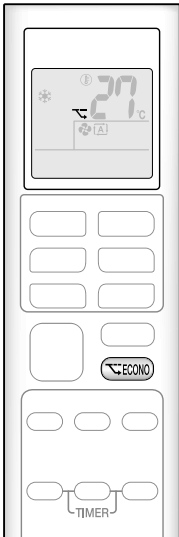

Der ECONO-Betrieb ermöglicht einen effizienten Betrieb durch Verringerung des maximalen Stromverbrauchs.

Diese Funktion ist nützlich, um eine Auslösung des Schutzschalters zu vermeiden, wenn das Gerät gemeinsam mit anderen Geräten im selben Stromkreis betrieben wird.

So starten Sie den ECONO-Betrieb

Drücken Sie .

- "E" wird an der LCD-Anzeige angezeigt.
- Im Modus NUR LÜFTER nicht verfügbar.

So beenden Sie den ECONO-Betrieb

Drücken Sie erneut auf .



- "E" erlischt an der LCD-Anzeige.

HINWEIS

Hinweis zum KOMFORT LUFTSTROM-Betrieb

- Wenn die Luftstromrichtung "Auf- und abwärts" ausgewählt wird, wird der KOMFORT LUFTSTROM-Betrieb abgebrochen.

Hinweise zum HOCHLEISTUNGS-Betrieb

- Durch Drücken von  werden die Einstellungen zurückgesetzt und  erlischt an der LCD-Anzeige.
- Der HOCHLEISTUNGSBETRIEB erhöht nicht die Leistung der Klimaanlage, wenn diese bereits mit maximaler Leistung läuft.

- Im KÜHL- und HEIZ-Betrieb und im AUTO-Betrieb

Um die Kühl- bzw. Heizwirkung zu maximieren, wird die Leistung des Außengeräts erhöht und die Luftstromrate auf die maximale Einstellung gesetzt.

Die Temperatureinstellung kann nicht geändert werden.



- Im ENTFEUCHTUNGS-Betrieb

Die Temperatureinstellung wird um 2,5°C gesenkt und die Luftstromrate leicht erhöht.

- Im NUR LÜFTEN-Betrieb

Die Luftstromrate wird auf die maximale Einstellung gesetzt.

Hinweise zum ECONO-Betrieb

- Durch Drücken von  werden die Einstellungen zurückgesetzt und  erlischt an der LCD-Anzeige.
- Wenn der Stromverbrauchspegel bereits gering ist, reduziert die Umschaltung auf den ECONO-Betrieb nicht den Stromverbrauch.

Einige nützliche Funktionen können gemeinsam genutzt werden.

KOMFORT-LUFTSTROM + ECONO	Verfügbar
HOCHLEISTUNGSBETRIEB + KOMFORT-LUFTSTROM	Nicht verfügbar*
HOCHLEISTUNGSBETRIEB + ECONO	Nicht verfügbar*

*Es erhält die Funktion Priorität, deren Taste zuletzt gedrückt wurde.



EIN/AUS-TIMER-Betrieb

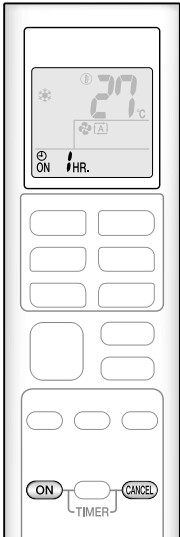

Die Timerfunktionen sind nützlich für die automatische Ein- bzw. Ausschaltung der Klimaanlage am Abend oder am Morgen. Sie können den EIN- und AUS-TIMER-Betrieb auch gemeinsam verwenden.

So verwenden Sie den EIN-TIMER

Drücken Sie **ON**.



"ON HR." wird an der LCD-Anzeige angezeigt.

- Mit jeder Betätigung von **ON** wird die Zeiteinstellung um 1 Stunde vorgestellt. Die Zeit kann zwischen 1 und 12 Stunden eingestellt werden.
- Die TIMER-LED leuchtet orange.

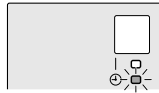

Anzeige

So brechen Sie den Betrieb des EIN-TIMERS ab

Drücken Sie **CANCEL**.

- "ON HR." erlischt an der LCD-Anzeige.
- Die TIMER-LED erlischt.

HINWEIS

Stellen Sie den Timer in den folgenden Fällen erneut ein.

- Nachdem der Schutzschalter die Abschaltung bewirkt hat.
- Nach einem Stromausfall.
- Nach dem Austausch der Batterien in der Fernbedienung.

EIN/AUS-TIMER-Betrieb

So verwenden Sie den AUS-TIMER

Drücken Sie **OFF**.



"OFF 1 HR." wird an der LCD-Anzeige angezeigt.

- Mit jeder Betätigung von **OFF** wird die Zeiteinstellung um 1 Stunde vorgestellt. Die Zeit kann zwischen 1 und 12 Stunden eingestellt werden.
- Die TIMER-LED leuchtet orange.

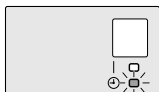

Anzeige

So brechen Sie Betrieb des AUS-TIMERS ab

Drücken Sie **CANCEL**.

- "OFF 1 HR." erlischt an der LCD-Anzeige.
- Die TIMER-LED erlischt.

So kombinieren Sie den EIN-TIMER- und AUS-TIMER-Betrieb

- Nachfolgend ist eine beispielhafte Einstellung für die Kombination der 2 Timer dargestellt.
- "ON" und "OFF" werden an der LCD-Anzeige angezeigt.

[Beispiel]



Einstellung bei laufendem Betrieb des Geräts

- Stoppt das Gerät 1 Stunde später und startet es 7 Stunden danach wieder.

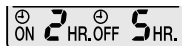

Einstellung, wenn das Gerät angehalten ist

- Startet das Gerät 2 Stunden später und stoppt es 3 Stunden danach.

HINWEIS

NACHTEINSTELLUNG

- Wenn der AUS-TIMER gesetzt ist, passt die Klimaanlage die Temperatureinstellung automatisch an (0,5°C hoch im KÜHLBETRIEB; 2,0°C runter im HEIZBETRIEB), um ein übermäßiges Kühlen bzw. Heizen zu vermeiden und um so eine angenehme Nachtruhe für Sie zu gewährleisten.

Pflege und Reinigung

⚠ VORSICHT

- Stoppen Sie vor dem Reinigen den Betrieb und stellen Sie den Leistungsschalter auf "Aus".
- Fassen Sie nicht die Aluminiumlamellen des Innengeräts an. Eine Berührung dieser Teile kann zu Verletzungen führen.

■ Schnellverweis

Reinigen der Teile

Frontblende

- Mit einem weichen, feuchten Tuch abwischen.
- Verwenden Sie ausschließlich Neutralreiniger.

Bei Verschmutzungen



Luftfilter

- Reinigen Sie den Filter per Staubsauger oder waschen Sie ihn ab.

Alle 2 Wochen

► Seite 18

Innengerät, Außengerät und Fernbedienung

- Wischen Sie diese Komponenten mit einem weichen Tuch ab.

Bei Verschmutzungen

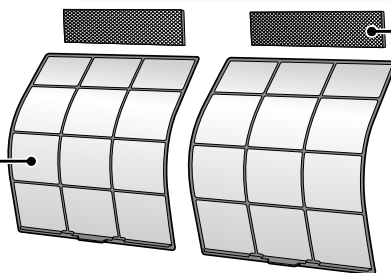
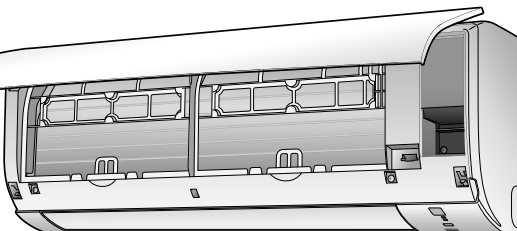

Photokatalytischer Titanium Apatit Luftreinigungsfilter (ohne Rahmen)

- Reinigen Sie den Filter per Staubsauger oder ersetzen Sie ihn.

[Reinigen]

Halbjährlich

► Seite 19

[Austausch]

Alle 3 Jahre

► Seite 19

HINWEIS

Verwenden Sie zum Reinigen nicht die folgenden Materialien:

- Wasser mit einer Temperatur über 40°C
- Flüchtige Flüssigkeiten wie etwa Benzol, Benzin und Verdüner
- Poliermittel
- Raue Materialien wie etwa eine Scheuerbürste



Pflege und Reinigung

■ Luftfilter

1. Öffnen Sie die Frontblende.

- Halten Sie die Frontblende an beiden Seiten fest und öffnen Sie sie.



2. Ziehen Sie die Luftfilter heraus.

- Drücken Sie die Filterlasche in der Mitte jedes Luftfilters ein wenig nach oben und ziehen Sie sie dann nach unten.

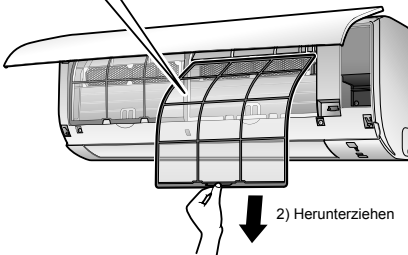
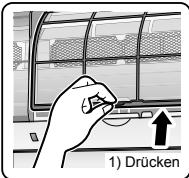

3. Waschen Sie die Luftfilter mit Wasser ab oder reinigen Sie sie mit einem Staubsauger.

- Es wird empfohlen, die Luftfilter alle 2 Wochen zu reinigen.

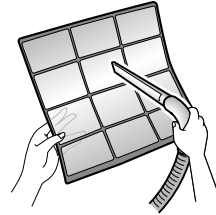

Wenn sich der Staub nicht leicht entfernen lässt

- Waschen Sie die Luftfilter mit Neutralreiniger, verdünnt mit lauwarmem Wasser, ab und trocknen Sie sie dann im Schatten.



4. Bringen Sie die Filter wieder an.

5. Schließen Sie die Frontblende langsam.

- Drücken Sie die Blende an beiden Seiten und in der Mitte an.

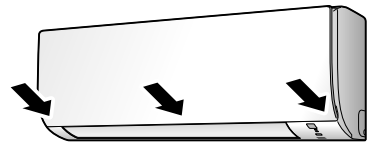

- Stellen Sie sicher, dass die Frontblende sicher befestigt ist.

Pflege und Reinigung

■ Photokatalytischer Titanium Apatit Luftreinigungsfilter

1. Öffnen Sie die Frontblende und ziehen Sie die Luftfilter heraus. ▶ Seite 18

2. Entfernen Sie den photokatalytischen Titanium Apatit Luftreinigungsfilter.

- Entfernen Sie die Filter aus den Laschen.

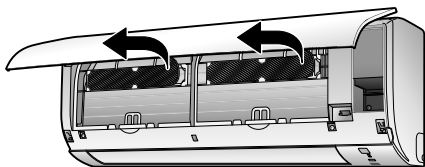

3. Reinigen oder ersetzen Sie den photokatalytischen Titanium Apatit Luftreinigungsfilter.

[Reinigen]

3-1 Entfernen Sie Staub mit dem Staubsauger und weichen Sie sie bei schwerer Verschmutzung 10 bis 15 Minuten in lauwarmem Wasser ein.

- Entfernen Sie den Filter beim Abwaschen mit Wasser nicht vom Rahmen.

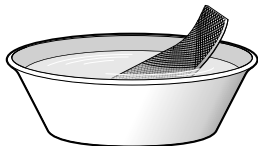

3-2 Schütteln Sie nach dem Abwischen das verbleibende Wasser ab und lassen Sie den Filter im Schatten trocknen.

- Wringen Sie den Filter zum Entfernen des Wassers nicht aus.

[Austausch]

Entfernen Sie den Filter aus den Laschen und bereiten Sie einen neuen Filter vor.

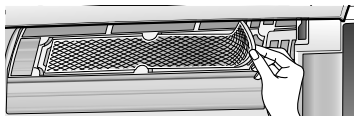

- Entsorgen Sie den alten Filter als nicht entflammaren Abfall.

4. Setzen Sie die photokatalytischen Titanium Apatit Luftreinigungsfilter so wie zuvor ein.

- Achten Sie beim Einsetzen des Filters darauf, dass dieser ordnungsgemäß in den Laschen eingerastet ist.

5. Bringen Sie die Filter wieder an. ▶ Seite 18

6. Schließen Sie die Frontblende langsam. ▶ Seite 18

HINWEIS

- Betrieb mit verschmutzten Filtern:
 - die Luft kann nicht von schlechten Gerüchen befreit werden,
 - die Luft kann nicht gereinigt werden,
 - die Heiz- bzw. Kühlleistung wird beeinträchtigt,
 - es können schlechte Gerüche auftreten.
- Entsorgen Sie alte Filter als nicht entflammaren Abfall. Um einen photokatalytischen Titanium Apatit Luftreinigungsfilter zu bestellen, wenden Sie sich an den Händler, bei dem Sie Ihre Klimaanlage erworben haben.

Pflege und Reinigung

■ Vor längeren Phasen der Nichtbenutzung

1. Nehmen Sie das Gerät einige Stunden im Modus NUR LÜFTER in Betrieb, um das Geräteinnere zu entfeuchten.

- Drücken Sie **FAN ONLY**.

2. Schalten Sie den Hauptschalter für die Klimaanlage nach Abschluss des LÜFTER-Betriebs aus.

3. Entnehmen Sie die Batterien aus der Fernbedienung.

■ Eine regelmäßige Wartung wird empfohlen.

- Unter bestimmten Betriebsbedingungen können sich im Innern der Klimaanlage nach einigen Heiz- bzw. Kühlsaisons Verschmutzungen bilden, was die Leistung beeinträchtigt. Es wird empfohlen, zusätzlich zur regelmäßigen Reinigung durch den Benutzer das Gerät einer periodischen Wartung durch einen Fachmann unterziehen zu lassen.
- Ihr Händler, bei dem Sie das Gerät erworben haben, unterstützt Sie bei der Suche nach einem qualifizierten Fachmann.

Häufig gestellte Fragen

Innengerät

Die Klappe schenkt nicht sofort.

- Die Klimaanlage stellt die Position der Klappe ein. Die Klappe wird sich bald bewegen.

Die Klimaanlage stoppt die Erzeugung eines Luftstroms während des HEIZEN-Betriebs.

- Wenn die Soll-Temperatur erreicht ist, wird die Luftstromrate reduziert und der Betrieb gestoppt, um die Erzeugung eines kalten Luftstroms zu stoppen. Der Betrieb wird automatisch fortgesetzt, wenn die Raumtemperatur fällt.

Der HEIZ-Betrieb stoppt plötzlich und es ist ein Fließgeräusch zu vernehmen.

- Das Außengerät führt einen Enteisungsvorgang durch. Der HEIZBETRIEB startet, nachdem der Frost am Außengerät beseitigt wurde. Dieser Vorgang kann 4 bis 12 Minuten dauern.

Der Betrieb startet nicht gleich.

- Wenn **AUTO** oder eine beliebige Direktbetriebstaste gleich nach Beendigung des Betriebs betätigt wurde.
- Wenn der Modus erneut ausgewählt wurde.
 - Dies dient zum Schutz der Klimaanlage. Warten Sie etwa 3 Minuten.

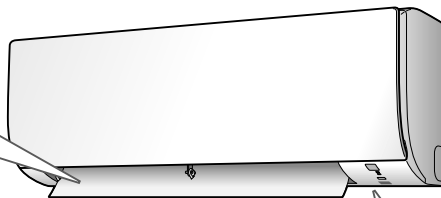

Es sind verschiedene Geräusche zu hören.

- **Geräusch wie fließendes Wasser**
 - Dieses Geräusch wird durch das in der Klimaanlage fließende Kältemittel erzeugt.
 - Dies ist ein Pumpgeräusch des Wassers in der Klimaanlage und tritt auf, wenn Wasser im Modus KÜHLEN oder ENTFEUCHTEN aus der Klimaanlage abgepumpt wird.
- **Blasgeräusche**
 - Dieses Geräusch wird erzeugt, wenn der Fluss des Kältemittels in der Klimaanlage umgeschaltet wird.
- **Tickendes Geräusch**
 - Dieses Geräusch wird erzeugt, wenn sich die Größe des Gehäuses und Rahmens der Klimaanlage aufgrund von Temperaturunterschieden geringfügig ändert (Ausdehnung/Schrumpfung).
- **Pfeifendes Geräusch**
 - Dieses Geräusch wird erzeugt, wenn das Kältemittel während des Entfrostens-Betriebs durch die Klimaanlage fließt.
- **Klickendes Geräusch während des Betriebs oder während Ruhezeiten**
 - Dieses Geräusch wird erzeugt, wenn die Kältemittel-Steuerventile oder elektrische Teile betrieben werden.
- **Klopfendes Geräusch**
 - Dieses Geräusch wird im Innern der Klimaanlage abgegeben, wenn der Ventilator für die Gasabfuhr aktiviert wird, wenn die Türen des Raums geschlossen sind. Öffnen Sie das Fenster oder schalten Sie den Ventilator der Gasabfuhr aus.

Außengerät

Das Außengerät gibt Wasser oder Dampf ab.

- **Im HEIZBETRIEB**
 - Der Frost am Außengerät schmilzt zu Wasser oder Dampf, wenn sich die Klimaanlage in der Betriebsart "Entfrostern" befindet.
- **Im KÜHL- oder ENTFEUCHTEN-Betrieb**
 - Feuchtigkeit in der Luft kondensiert auf der kalten Oberfläche der Rohrleitungen des Außengeräts zu Wasser und tropft herunter.

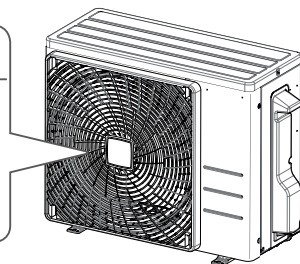

Fehlerdiagnose und -behebung

Prüfen Sie Folgendes, bevor Sie eine Anfrage erstellen oder einen Reparaturauftrag erteilen.
Tritt das Problem weiterhin auf, wenden Sie sich an Ihren Händler.



Kein Problem

Dies ist keine Fehlfunktion.



Prüfen

Führen Sie eine erneute Überprüfung durch, bevor Sie einen Reparaturauftrag erteilen.

Klimaanlage läuft nicht

Gehäuse	Beschreibung/Überprüfung
Die BETRIEBS-LED ist aus.	<ul style="list-style-type: none"> • Wurde der Schutzschalter ausgelöst oder ist die Sicherung durchgebrannt? • Liegt ein Stromausfall vor? • Befinden sich Batterien in der Fernbedienung?
Die BETRIEBS-LED blinkt.	<ul style="list-style-type: none"> • Schalten Sie die Stromversorgung mit dem Leistungsschalter aus und starten Sie den Betrieb mit der Fernbedienung neu. • Wenn die BETRIEBS-LED weiterhin blinkt, überprüfen Sie den Fehlercode und wenden Sie sich an Ihren Händler. ▶Seite 25

Klimaanlage unterbricht plötzlich den Betrieb

Gehäuse	Beschreibung/Überprüfung
Die BETRIEBS-LED leuchtet.	<ul style="list-style-type: none"> • Zum Schutz des Systems kann der Klimaanlagebetrieb bei einer plötzlichen, großen Spannungsschwankung gestoppt werden. Die Klimaanlage nimmt den Betrieb nach ca. 3 Minuten automatisch wieder auf.
Die BETRIEBS-LED blinkt.	<ul style="list-style-type: none"> • Sind die Luftein- und -auslässe der Innen- und Außengeräte blockiert? Stoppen Sie den Betrieb und entfernen Sie nach dem Ausschalten des Leistungsschalters die Blockade. Nehmen Sie den Betrieb dann mit der Fernbedienung wieder auf. Wenn die BETRIEBS-LED weiterhin blinkt, überprüfen Sie den Fehlercode und wenden Sie sich an Ihren Händler. ▶Seite 25

Klimaanlage hält nicht an

Gehäuse	Beschreibung/Überprüfung
Die Klimaanlage läuft selbst nach dem Anhalten des Betriebs weiter.	<ul style="list-style-type: none"> ■ Unmittelbar, nachdem die Klimaanlage gestoppt wurde <ul style="list-style-type: none"> • Der Lüfter des Außengeräts läuft zum Schutz des Systems etwa 1 Minute nach. ■ Während die Klimaanlage nicht in Betrieb ist <ul style="list-style-type: none"> • Wenn die Außentemperatur hoch ist, kann der Lüfter des Außengeräts starten, um das System zu schützen.

Raum kühlt nicht ab/heizt nicht auf

Gehäuse	Beschreibung/Überprüfung
Es tritt keine Luft aus.	<ul style="list-style-type: none"> ■ Im HEIZBETRIEB <ul style="list-style-type: none"> • Die Klimaanlage wird aufgewärmt. Warten Sie etwa 1 bis 4 Minuten. • Während des Entfrosten-Betriebs strömt keine Warmluft aus dem Innengerät.
Es tritt keine Luft aus/ Es tritt Luft aus.	<ul style="list-style-type: none"> ■ Ist die richtige Luftstromrate eingestellt? <ul style="list-style-type: none"> • Ist eine niedrige Luftstromrate wie etwa "Geräuscharmer Betrieb des Innengeräts" oder "Luftstromrate 1" gewählt? Erhöhen Sie die Luftstromrate. ■ Ist die Solltemperatur richtig eingestellt? ■ Ist die Luftstromrichtung richtig eingestellt?
Es tritt Luft aus.	<ul style="list-style-type: none"> • Befinden sich Möbel direkt unter oder neben dem Innengerät? • Befindet sich die Klimaanlage im ECONO-Betrieb? ▶Seite 14 • Sind die Luftfilter verschmutzt? • Sind die Luftein- und -auslässe der Innen- und Außengeräte blockiert? • Ist ein Fenster oder eine Tür geöffnet? • Ist ein Sauggebläse in Betrieb?

Fehlerdiagnose und -behebung

Dunst tritt aus

Gehäuse	Beschreibung/Überprüfung
Dunst tritt aus dem Innengerät aus.	<input checked="" type="checkbox"/> • Dies kommt vor, wenn die Luft im Raum durch den kalten Luftstrom in der Betriebsart KÜHLEN oder in einer anderen Betriebsart zu Dunst wird.

Fernbedienung

Gehäuse	Beschreibung/Überprüfung
Das Gerät empfängt keine Signale von der Fernbedienung oder verfügt über einen eingeschränkten Betriebsbereich.	<input checked="" type="checkbox"/> • Die Batterien sind möglicherweise verbraucht. Ersetzen Sie beide Batterien durch neue Alkali-Trockenbatterien des Typs AAA.LR03. Ausführliche Informationen finden Sie unter "Vorbereitungen vor dem Betrieb" . ▶Seite 8 <input checked="" type="checkbox"/> • Die Signalübertragung kann deaktiviert werden, wenn eine Leuchtstofflampe mit elektronischem Starter (wie etwa eine Inverterlampe) im Raum verwendet wird. Wenden Sie sich in diesem Fall an Ihren Händler. <input checked="" type="checkbox"/> • Die Fernbedienung funktioniert möglicherweise nicht mehr ordnungsgemäß, wenn der Sender direkter Sonneneinstrahlung ausgesetzt ist.
Die LCD-Anzeige ist blass, funktioniert nicht oder die Anzeige ist fehlerhaft.	<input checked="" type="checkbox"/> • Die Batterien sind möglicherweise verbraucht. Ersetzen Sie beide Batterien durch neue Alkali-Trockenbatterien des Typs AAA.LR03. Ausführliche Informationen finden Sie unter "Vorbereitungen vor dem Betrieb" . ▶Seite 8
Andere Elektrogeräte starten den Betrieb.	<input checked="" type="checkbox"/> • Wenn die Fernbedienung andere Elektrogeräte aktiviert, stellen Sie diese weiter entfernt auf oder wenden Sie sich an Ihren Händler.

Luft riecht

Gehäuse	Beschreibung/Überprüfung
Die Klimaanlage sondert einen Geruch ab.	<input checked="" type="checkbox"/> • Der vom Gerät absorbierte Geruch des Raums wird mit dem Luftstrom abgegeben. Eine Reinigung des Innengeräts wird empfohlen. Wenden Sie sich an Ihren Händler.

Sonstiges

Gehäuse	Beschreibung/Überprüfung
Die Klimaanlage verhält sich während des Betriebs plötzlich eigenartig.	<input type="checkbox"/> • Die Klimaanlage kann bei Gewitter oder Funkwellen Fehlfunktionen aufweisen. Wenn die Klimaanlage nicht ordnungsgemäß funktioniert, schalten Sie die Stromversorgung mit dem Leistungsschalter aus und starten Sie den Betrieb mit der Fernbedienung neu.

Wichtige Informationen zum verwendeten Kältemittel

Dieses Produkt enthält fluorierte Treibhausgase. Lassen Sie Gase nicht in die Atmosphäre ab.

Kältemitteltyp: **R410A**

GWP ⁽¹⁾-Wert: **2087,5**

⁽¹⁾ GWP = global warming potential (Erderwärmungspotenzial)

Überprüfungen in Bezug auf Kältemittellecks müssen in regelmäßigen Abständen je nach den europäischen oder nationalen Bestimmungen durchgeführt werden. Kontaktieren Sie bitte Ihren örtlichen Händler bezüglich weiterer Informationen.

! HINWEIS zu tCO₂eq
In Europa wird die **Treibhausgasemission** der Kältemittel-Gesamtfüllmenge im System (ausgedrückt als CO₂-Äquivalent in Tonnen) zur Festlegung der Wartungsintervalle verwendet. Befolgen Sie die geltende Gesetzgebung.

Formel zur Berechnung der Treibhausgasemission:

GWP-Wert des Kältemittels × Kältemittel-Gesamtfüllmenge [in kg] / 1000

Hinweise zu den Betriebsbedingungen

- Wird der Betrieb unter anderen als den in der Tabelle aufgeführten Bedingungen fortgesetzt,
 - kann der Betrieb durch eine Sicherheitsvorrichtung unterbrochen werden.
 - kann sich bei Auswahl der Betriebsart KÜHLEN oder ENTFEUCHTEN Taukondensationswasser im Innengerät bilden und herabtropfen.

Modus	Betriebsbedingungen
KÜHLEN/ ENTFEUCHTEN	Außentemperatur: 10 – 46°C Innentemperatur: 18 – 32°C Feuchtigkeit innen: max. 80%
HEIZEN	Außentemperatur: -15 – 24°C Innentemperatur: 10 – 30°C

Fehlerdiagnose und -behebung

- Rufen Sie sofort den Kundendienst an

WARNUNG

Wenn eine Anormalität (wie etwa Brandgeruch) auftritt, stoppen Sie den Betrieb und schalten Sie den Leistungsschalter aus.

- Fortgesetzter Betrieb unter solchen Umständen kann zu Störungen, Stromschlägen oder Brand führen.
- Wenden Sie sich an den Händler, bei dem Sie Ihre Klimaanlage erworben haben.

Versuchen Sie nicht, die Klimaanlage selbst zu reparieren oder zu verändern.

- Fehlerhaft ausgeführte Arbeiten können zu Stromschlägen oder Brand führen.
- Wenden Sie sich an den Händler, bei dem Sie Ihre Klimaanlage erworben haben.

Wenn eines der folgenden Symptome auftritt, rufen Sie unmittelbar den Kundendienst.

- **Das Stromversorgungskabel ist anormal heiß oder beschädigt.**
- **Während des Betriebs ist ein anomales Geräusch vernehmbar.**
- **Der Unterbrecher, eine Sicherung oder der Fehlerstrom-Schutzschalter unterbricht häufig den Betrieb.**
- **Ein Schalter oder eine Taste funktioniert häufig nicht ordnungsgemäß.**
- **Es tritt Brandgeruch auf.**
- **Wasser tritt aus dem Innengerät aus.**

Schalten Sie den Leistungsschalter aus und rufen Sie den Kundendienst.



■ Nach einem Stromausfall

- Die Klimaanlage nimmt den Betrieb nach ca. 3 Minuten automatisch wieder auf. Warten Sie einfach einen Augenblick.

■ Blitz

- Falls ein Blitz in die nähere Umgebung einschlagen könnte, unterbrechen Sie zum Schutz des Systems den Betrieb und schalten Sie den Leistungsschalter aus.

■ Vorschriften zur Entsorgung



Ihr Produkt und die mit der Fernbedienung mitgelieferten Batterien sind mit diesem Symbol gekennzeichnet. Dieses Symbol bedeutet, dass elektrische und elektronische Produkte nicht mit unsortiertem Hausmüll entsorgt werden dürfen. Bei Batterien kann ein chemisches Symbol unter dem Symbol abgedruckt sein. Dieses chemische Symbol weist darauf hin, dass die Batterie ein Schwermetall über einer gewissen Konzentration enthält. Mögliche chemische Symbole sind:

- Pb: Blei (>0,004%)

Versuchen Sie auf keinen Fall selber, das System zu demontieren. Die Demontage des Produkts sowie die Handhabung von Kältemitteln, Öl und weiteren Teilen muss von einem qualifizierten Monteur in Übereinstimmung mit den relevanten örtlichen und staatlichen Vorschriften erfolgen.

Die Geräte und verbrauchte Batterien müssen bei einer Einrichtung aufbereitet werden, die auf Wiederverwendung, Recycling und Wiederverwertung spezialisiert ist.

Indem Sie eine korrekte Entsorgung gewährleisten, tragen Sie dazu bei, dass für die Umwelt und für die Gesundheit von Menschen keine negativen Auswirkungen entstehen.

Für weitere Informationen wenden Sie sich bitte an die Installationsfirma oder an die zuständige örtliche Behörde. Die Demontage des Geräts sowie die Handhabung von Kältemitteln, Öl und anderen Teilen müssen in Übereinstimmung mit den jeweiligen örtlichen und staatlichen Vorschriften erfolgen.

Fehlerdiagnose und -behebung

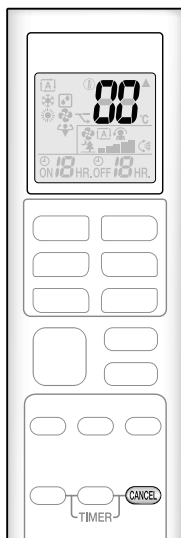

■ Fehlerdiagnose per Fernbedienung

- Die Fernbedienung kann die entsprechenden Fehlercodes vom Innengerät empfangen.

1. Wenn **CANCEL etwa 5 Sekunden lang gedrückt wird, blinkt "00" im Bereich der Temperaturanzeige.**

2. Drücken Sie **CANCEL wiederholt, bis ein kontinuierlicher Piepton ertönt.**

- Die Codeanzeige ändert sich wie unten gezeigt, und zur Bestätigung wird ein langer Piepton ausgegeben.

	CODE	BEDEUTUNG
SYSTEM	00	NORMAL
	JA	FEHLER KOMBINATION INNEN-/AUSSENGERÄT
	U0	ZU WENIG KÄLTEMITTEL
	U2	SPANNUNGSABFALL ODER ÜBERSpannung IM HAUPTSTROMKREIS
	U4	ÜBERTRAGUNGSFEHLER (ZWISCHEN INNENGERÄT UND AUSSENGERÄT)
INNENGERÄT	A1	PLATINE DES INNENGERÄTS DEFEKT
	A5	HOCHDRUCKSTEUERUNG ODER FROSTSCHUTZEINRICHTUNG
	A6	FEHLER AM LÜFTERMOTOR
	C4	DEFEKTER TEMPERATURFÜHLER AM WÄRMETAUSCHER
	C9	DEFEKTER SAUGLUFT-TEMPERATURFÜHLER
AUSSENGERÄT	EA	FEHLER BEI DER UMSCHALTUNG ZWISCHEN KÜHLEN/HEIZEN
	E1	PLATINENFEHLER
	E5	ÜBERLAST BEGONNEN
	E6	FEHLERHAFTER VERDICHTER-ANLAUF
	E7	FEHLER AM DC-LÜFTERMOTOR
	E8	ÜBERSTROMEINGANG
	F3	HOHE TEMPERATUR ABFLUSSROHRÜBERWACHUNG
	F6	HOCHDRUCKÜBERWACHUNG (IM KÜHLBETRIEB)
	H0	FÜHLERFEHLER
	H6	BETRIEB ANGEHALTEN AUFGRUND FEHLER AM POSITIONSERKENNUNGSSENSOR
	H8	DC-STROMSENSORFEHLER
	H9	DEFEKTER SAUGLUFT-TEMPERATURFÜHLER
	J3	DEFEKTER ABFLUSSROHR-TEMPERATURFÜHLER
	J6	DEFEKTER TEMPERATURFÜHLER AM WÄRMETAUSCHER
	L3	ÜBERHITZUNG ELEKTRISCHER TEILE
L4	HOHE TEMPERATUR AN DER KÜHLVORRICHTUNG DES INVERTERSCHALTKREISES	
L5	AUSGANGS-ÜBERSTROM	
P4	FEHLERHAFTER TEMPERATURFÜHLER AN DER KÜHLVORRICHTUNG DES INVERTERSCHALTKREISES	

HINWEIS

- Ein kurzer Piepton gibt nicht oben aufgeführte Codes an.
- Um die Codeanzeige abzubrechen, halten Sie **CANCEL** etwa 5 Sekunden lang gedrückt. Die Codeanzeige erlischt automatisch, wenn die Taste 1 Minute lang nicht betätigt wird.



DAIKIN INDUSTRIES CZECH REPUBLIC s.r.o.

U Nové Hospody 1/1155, 301 00 Plzeň Skvrňany, Czech Republic

DAIKIN EUROPE N.V.

Zandvoordestraat 300, B-8400 Oostende, Belgium